



Differenzdruck - Manometer Serie 2000

... für Luft und Gase

MAGNEHELIC - Differenzdruck-Manometer sind genaue Betriebsmessgeräte für kleine und kleinste Differenzdrücke, Überdrücke und Unterdrücke.

Dank ihrer Konstruktion sind sie äußerst überlastbar. Der Einbau der Typen ab 125 Pa ist lageunabhängig. Bei den Typen 60 und 100 Pa muß die Einbaulage bekanntgegeben werden. Die deutlich ablesbare Skala ist weitestgehend linearisiert.

Erhältlich auch mit Kalibrierzertifikat nach ISO 9001.



BEREICHE

Modell	Bereich
2000 - 60 Pa	0 - 60 Pa
2000 - 100 Pa	0 - 100 Pa
2000 - 125 Pa	0 - 125 Pa
2000 - 200 Pa	0 - 200 Pa
2000 - 250 Pa	0 - 250 Pa
2000 - 300 Pa	0 - 300 Pa
2000 - 500 Pa	0 - 500 Pa
2000 - 750 Pa	0 - 750 Pa
2000 - 1 kPa	0 - 1 kPa
2000 - 1,5 kPa	0 - 1,5 kPa
2000 - 2 kPa	0 - 2 kPa
2000 - 2,5 kPa	0 - 2,5 kPa
2000 - 3 kPa	0 - 3 kPa
2000 - 5 kPa	0 - 5 kPa
2000 - 8 kPa	0 - 8 kPa
2000 - 10 kPa	0 - 10 kPa
2000 - 15 kPa	0 - 15 kPa
2000 - 20 kPa	0 - 20 kPa
2000 - 25 kPa	0 - 25 kPa
2000 - 30 kPa	0 - 30 kPa
2000 - 40 kPa	0 - 40 kPa
2000 - 75 kPa	0 - 75 kPa
2000 - 100 kPa	0 - 100 kPa

Nullpunkt mittig

2300 - 60 Pa	30 - 0 - 30 Pa
2300 - 100 Pa	50 - 0 - 50 Pa
2300 - 200 Pa	100 - 0 - 100 Pa
2300 - 250 Pa	125 - 0 - 125 Pa
2300 - 500 Pa	250 - 0 - 250 Pa
2300 - 1 kPa	500 - 0 - 500 Pa
2300 - 2 kPa	1 - 0 - 1 kPa
2300 - 5 kPa	2,5 - 0 - 2,5 kPa
2300 - 10 kPa	5 - 0 - 5 kPa

Doppel-Skala, Luftgeschwindigkeit

2500 - 100/12	0-100 Pa, 0-12 m/s
2500 - 250/20	0-250 Pa, 0-20 m/s
2500 - 500/28	0-500 Pa, 0-28 m/s
2500 - 750/36	0-750 Pa, 0-36 m/s

TECHNISCHE DATEN

Medium:	Luft und neutrale Gase
Genauigkeit:	± 2 % v. Skalenendwert ± 3 % bei Mb. 0 - 100 Pa ± 4 % bei Mb. 0 - 60 Pa
Max. Systemdruck:	100 kPa Standard 240 kPa Typ-MP, 550 kPa Typ-HP
Umgebungstemp.:	- 7 ... + 60°C Standard - 29 ... + 60°C LT-Ausführung
Druckanschlüsse:	1/8" NPT innen (hinten u. seitlich)
Gewicht:	510 g
Gehäuse:	Aluminiumformguß mit eingebrauntem grauer Hammerschlaglackierung (Frontring auch in weiß RAL 9010 oder Edelstahl lieferbar)
Standardzubehör:	Schlauchnippel 1/8" NPT für Schlauch I.D. 5 mm, Montage-Satz für Einbau/Aufbau
Sonderzubehör:	⊙ Verstellbarer Zeiger f. Grenzwertmarkierung - "ASF" ⊙ Kunststoffkoffer mit Montagewinkel und Anschlusszubehör - "A 432"

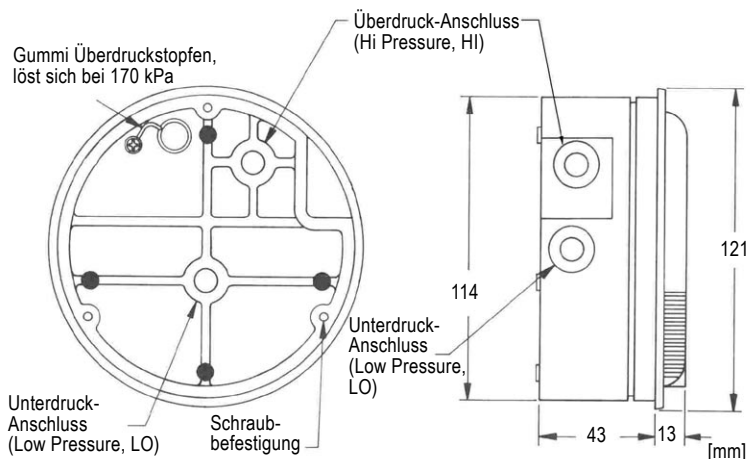



Montagewinkel und Einbaugehäuse

... für MAGNEHELIC Differenzdruck-Manometer

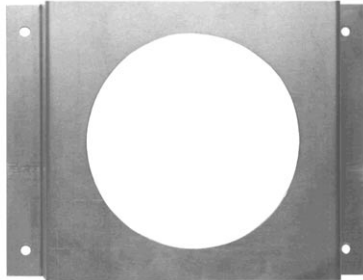

Aufbau-Montagewinkel Typ MW
Maße: 200 x 150 x 60 mm
Material: Alu-Blech

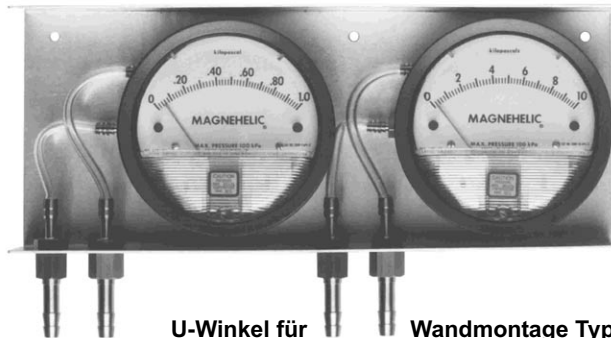

U-Winkel für Wandmontage Typ UW-2 M
Maße: 330 x 140 x 60 mm
Material: Alu-Blech



Wand-Konsole Typ DK-1 M
Maße: 200 x 200 mm
Material: Alu-Blech, lackiert
(Weiss RAL 9010)



Rohr-Montage Kit Typ A-610
Maße: 110 x 100 mm
Rohr: Ø 40-65 mm
Material: Stahl, lackiert

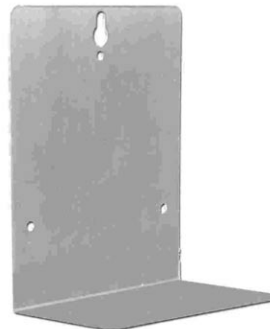

Standwinkel Typ A-369
Maße: 145 x 115 x 70 mm
Material: Alu-Blech

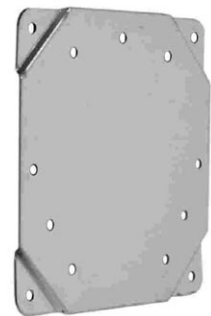

Montage-Platte Typ A-368
Maße: 130 x 130 mm
Material: Alu-Blech



Service-Gehäuse Typ SG-IM
Maße: 200 x 135 x 105 mm
Schutzart: IP54
Material: ABS-Kunststoff



Ansicht vorne



seitlich



oben

Mini-Einbaugehäuse Typ MEG
Maße: 122 x 120 x 85 mm
Schutzart: IP54 (Option: IP65)
Material: ABS-Kunststoff (Option: Edelstahl)



Sonderskalen und Zubehör

... für MAGNEHELIC Differenzdruck-Manometer



Service-Koffer Typ A-301
(optional auch als Set mit
Standwinkel und 3 m Schlauch)
Maße: 220 x 180 x 80 mm
Material: Kunststoff (grau)



**Frontglas mit einstellbarem
Grenzwertzeiger Typ ASF**
Material: Kunststoff



**Frontring aus Edelstahl
für Reinnräume Typ FRVA**
Material: Edelstahl 1.4301

Sonderskalen

Ergänzend zu den Standardbereichen für die Dwyer Differenzdruck-Manometer sind Sonderskalen nach Kundenwunsch für jede Applikation lieferbar.

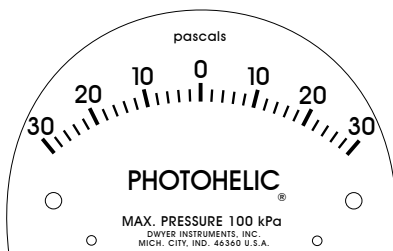

Nullpunkt mittig

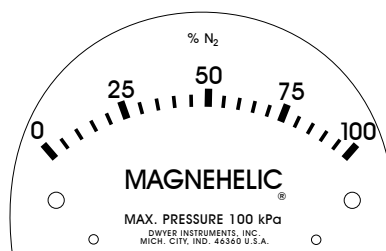

Füllstand-Messung

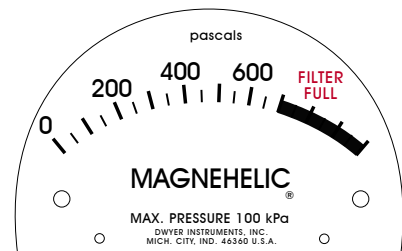

Farbige Skala

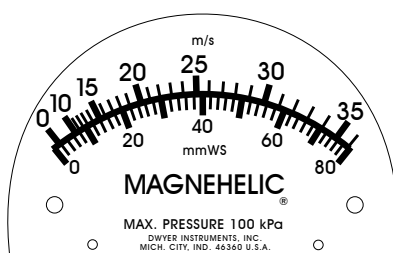

Luftgeschwindigkeits-Messung

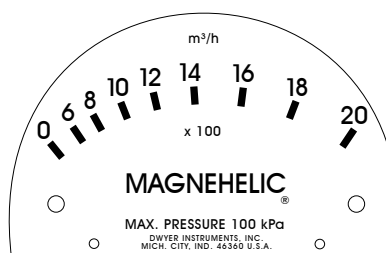

Volumenstrom-Messung

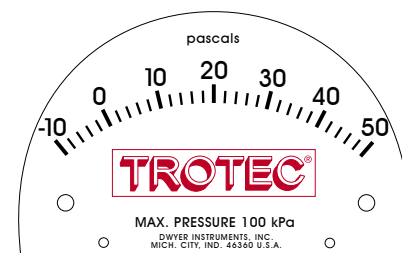

Skala mit Kunden-Logo